

Dyon Sync

KANNETTAVA DVD SOITIN KAHDELLA 7" NÄYTÖLLÄ

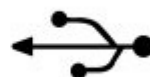

KÄYTTÖOHJE

Copyright 2009
Bat. Power Oy

www.batpower.fi

Kaikki oikeudet pidätetään

Sivu 2	Sisällysluettelo
Sivu 3	Turvallisuusohjeet
Sivu 4	Pakkauksen sisältö
Sivu 5	Levyjen oikeaoppinen käsittely Tuetut levy- ja tiedostoformaatit
Sivu 6	Laitteen esittely: päänäyttö
Sivu 7	Laitteen esittely: päänäyttö
Sivu 8	Laitteen esittely: lisänäyttö
Sivu 9	Laitteen esittely: kaukosäädin
Sivu 10	Paristojen asentaminen ja turvallisuus Virtalähde ja turvallisuus
Sivu 11	Liittäminen, verkkovirta
Sivu 12	Liittäminen, autokäyttö USB / SD / MMC muistin liittäminen
Sivu 13	Akku Laitteen käyttäminen: perusteet
Sivu 14	Sisällön toistaminen muistikortilta tai USB muistilta
Sivu 15	Ongelmanratkaisu Maahantuoja

Seuraavat tärkeät turvaohjeet ja varoitukset koskevat soveltuvilta osin tätä laitetta:

- 1) Lue tämä käyttöohje.
- 2) Säilytä käyttöohje.
- 3) Noudata kaikkia varoituksia.
- 4) Noudata kaikkia ohjeita.
- 5) Laitetta ei saa käyttää veden lähellä.
- 6) Laitteen saa puhdistaa ainoastaan kuivalla liinalla.
- 7) Ilmanvaihtaukkoja ei saa peittää. Laite on asennettava valmistajan antamien ohjeiden mukaisesti.
- 8) Laitetta ei saa asentaa lämpölähteen (esim. patterin, lämmintilätilän tai liedon) lähelle eikä muun lämpöä kehittävä laitteen (esim. vahvistimen) lähelle.
- 9) Maadoitettuun pistokkeeseen ei saa tehdä muutoksia. Jos maadoitettu pistoke ei sovi pistorasiaan, on otettava yhteys sähköasentajaan ja vaihdattava tilalle maadoitettu pistorasia.
- 10) Verkkojohto on sijoitettava siten, että sen päälle ei astuta eikä se jää puristuksiin etenkään pistorasian tai jatkojohtorastian kohdalta tai kohdassa, jossa se tulee ulos laitteesta.
- 11) Vain valmistajan suosittelemia lisävarusteita saa käyttää.
- 12) Laitteen saa sijoittaa ainoastaan valmistajan suosittelemaan tai laitteen mukana myytyyn telineeseen, kärlylle, jalustalle, pöydälle tms. Kärlyä tms. siirrettäessä on varottava kaatamasta kärlyä ja pudottamasta laitetta.
- 13) Verkkojohtoon pistoke on irrotettava pistorasiasta ukkosen ajaksi ja muulloinkin, jos laitetta ei käytetä pitkään aikaan.
- 14) Laitteen saa korjata ainoastaan valtuutettu huolto. Laite on toimitettava huoltoon, jos siihen tulee vika, esim. jos verkkojohto tai pistoke vioittuu, jos laitteeseen pääsee nestettä tai vierasesine, jos laite altistuu sateelle tai kosteudelle, jos laite ei toimi normaalisti tai jos laite putoaa.

VAROITUS: LAITTEEN KÄYTTÖ TÄMÄN KÄYTTÖOHJEEN VASTAISESTI VOI JOHTAA VAARALLISEEN SÄTEILYALTISTUKSEEN.

Kolmion kehystämä salamasyntoli varoittaa käyttäjää suojaamattomasta, vaarallisesta jännitteestä laitekotelon sisällä. Jännite riittää voimakkuudeltaan aiheuttamaan sähköiskuvaaran.

Kolmion kehystämä huutoimerkki osoittaa, että laitteen mukana toimitetaan tärkeitä käyttö- ja huolto-ohjeita.

VAROITUS:

SÄHKÖISKU- JA TULIPALOVAARAN VUOKSI LAITETTA EI SAA ALTISTAA SATEELLE TAI KOSTEUELLE. LAITTEEN SISÄLLÄ VALLITSEE VAARALLINEN JÄNNITE. KÄYTTÄJÄ EI SAA AVATA LAITEKOTELOA. LAITTEEN SAA KORJATA AINOASTAAN VALTUUTETTU HUOLTO.

VAROITUS:

Vioittuneen verkkojohtoon saa vaihdattaa vain täsmälleen samanlaiseen uuteen tai valmistajan suosittelemaan vastaavaan johtoon. Laitetta ei saa käyttää, jos verkkojohto on vioittunut.

VERKKOJOHDON SUOJAAMINEN

Verkkojohto on sijoitettava siten, että sen päälle ei astuta eikä se jää puristuksiin etenkään pistorasian tai jatkojohtorastian kohdalta tai kohdassa, jossa se tulee ulos laitteesta.

VOIMALINJA

Ulkoantennia ei saa asentaa avojohtimen, ulkovalojen tai muiden voimavirtalaitteiden välittömään läheisyyteen, jossa ne saattaisivat kaatuessaan koskettaa toisiaan. Ulkoista antennia asennettaessa on noudatettava erityistä varovaisuutta, ettei asennusvaiheessa antennilla kosketeta voimalinjaa tai muuta jännitteellistä laitetta.

YLIKUORMITUS

Verkkojohtoa tai laitteen takalevyn mahdollisia pistorasioita ei saa ylikuormittaa, koska se voi johtaa sähköiskuvaaraan.

KORJAUSTYÖT

Käyttäjä ei saa itse yrittää korjata laitetta eikä esim. avata laitekoteloa, koska hän voi tällöin altistua vaaralliselle jännitteelle tai muille vaaroille. Laitteen saa korjauttaa vain valtuutetussa huollossa.

PAKKAUKSEN SISÄLTÖ



Päänäyttö



Lisänäyttö



Kaukosäädin



Autolaturi AV kaapelilla



AC/DC Adapteri (1A)



AC/DC adapteri (2A)



Virtajohto

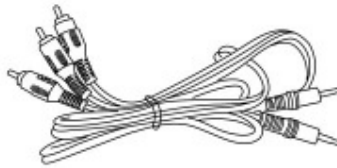

Audio/Video -kaapeli



Kuulokkeet



Niskatukikiinnikkeet

LEVYJEN OIKEAOPPINEN KÄSITTELY

Levyjen käsittely ja kunnossapito

Optiset levyt (CD:t ja DVD:t) sisältävät erittäin herkkää dataa ja ne vaativat oikeanlaista käsittelyä.



Levyjen käsittely

- Pidä CD / DVD levyä kiinni sen reunoista (kts. kuva)
Vältä levyn kirjoituspintoihin koskemista. Poistaaksesi DVD / CD levyn sen kotelosta, paina keskellä olevaa irroitusmekanismia ja nosta levy pois kotelosta.
- Älä altista levyä suoralle auringonvalolle, korkealle kosteuspitoisuudelle tai korkeille lämpötiloille.
- Älä taivuta tai paina levyä
- Vältäaksesi levyjen naarmuuntumisen, laita levy aina takaisin sille tehtyyn koteloon kun levyä ei käytetä.
- Älä liimaa tarroja levyn kummallekaan puolelle.

Levyjen puhdistus

Käytä kuivaa ja pehmeää kangasta levyn sormenjälkien ja pölyn pyyhkimiseen levyn kirjoituspinnalta. Pyyhi aloittaen levyn keskeltä reunoja kohti suurin liikkein. Pieni pölyn tai sormenjälkien määrä ei vaikuta levyn toistoon.

- Älä koskaan käytä kemikaaleja, kuten suihkeita, bentseeniä tai muita pesuaineita levyn pyyhkimiseen. Ne vahingoittavat levyä ja saattavat tehdä siitä lukukelvottoman.

TUETUT LEVY- JA TIEDOSTOFORMAATIT

Tämä DVD -soitin toistaa seuraavat levy- ja tiedostomuodot:

- | | |
|--------|--------------|
| - DVD | - DVDRW |
| - CD | - Picture CD |
| - MP3 | - CD-G |
| - DIVX | - MP4 |
| - JPEG | - WMA |
| - VCD | |

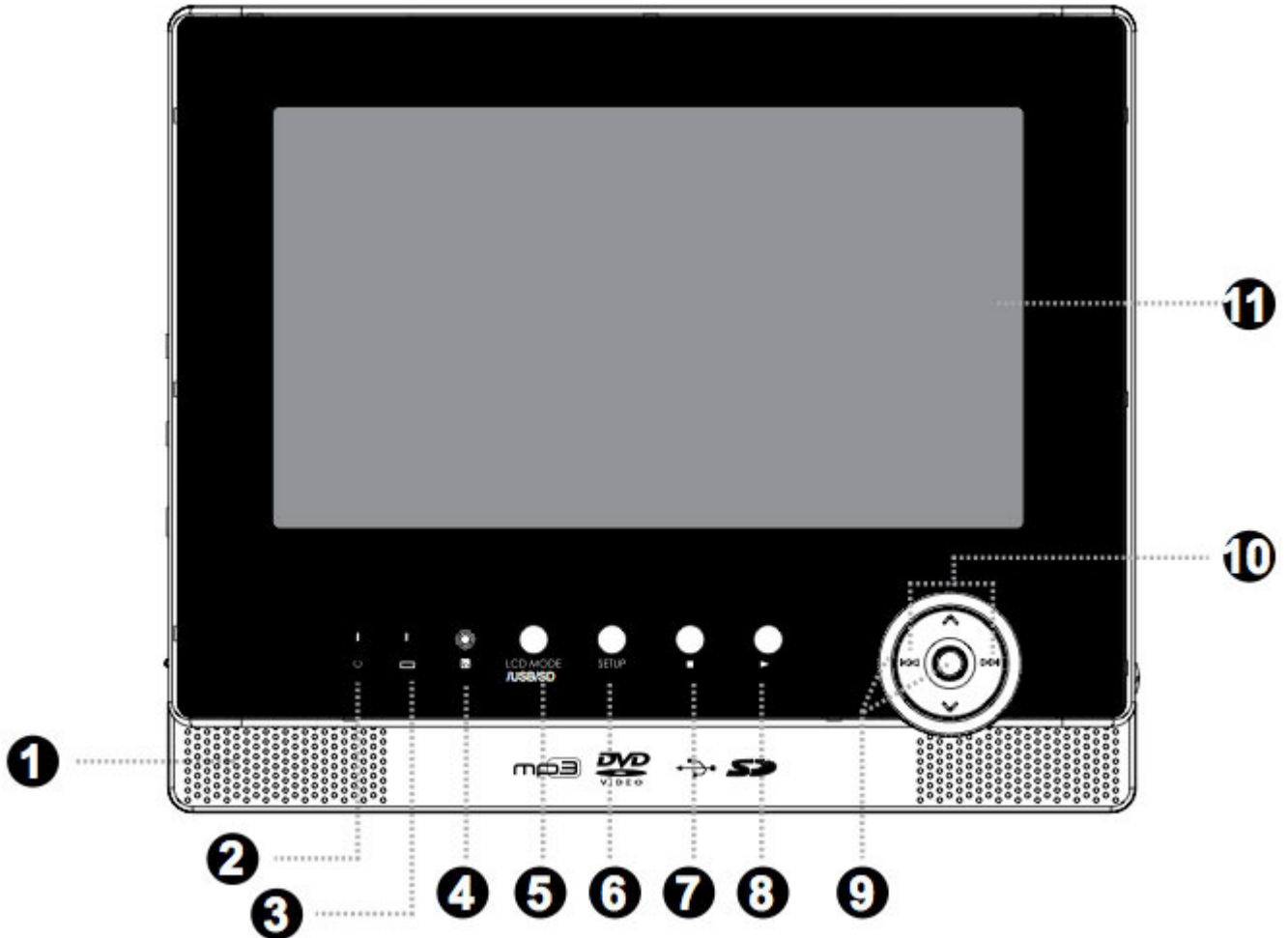

Laite edestä

1. **Integroidut stereo -kaiuttimet**
2. **Virta päällä - ilmaisim**
3. **Akun LED ilmaisim**
 - Palaa punaisena kun laitetta ladataan
 - Palaa vihreänä kun akku on ladattu täyteen
4. **Kaukosäätimen signaalin vastaanottosensori**
5. **LCD tila / USB / SD painike**
 - Paina nopeasti nähdäksesi LCD menun
6. **Setup / Asetukset**
7. **STOP / Pysäytä**
 - Paina kerran keskeyttääksesi toiston, kaksi kertaa keskeyttääksesi toiston lopullisesti.
8. **PLAY / PAUSE, Toisto / Tauko**
9. **Navigointipaikkeet ja Enter, Hyväksy -painike**
10. **Eteen- / taaksepäin - painikkeet**
11. **7" TFT näyttö**

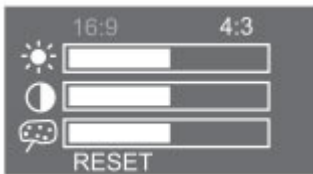

1. Paina ylös- / alaspäin painikkeita haluamaasi kohtaan, ja sitten vasemmalle / oikealle säätääksesi valintaa.
2. Palauttaaksesi valitsemasi arvot oletuksiksi, valitse RESET ja paina ENTER painiketta hyväksyäksesi valinnan.

Paina ja pidä painettuna tätä painiketta hetken vaihtaaksesi käytettävän medialähteen DVD:n, SD kortin ja USB muistin välillä.

Pikaohjeita

1. Aseta levy asemaan kuvapuoli ylöspäin ja paina kevyesti levyn keskeltä, kunnes levy lukittuu paikalleen.
2. Aloita toisto painamalla Play -painiketta. Useimmat levyt aloittavat toiston automaattisesti.
3. Lopettaaksesi toiston, paina STOP -painiketta.
4. Hypätäksesi seuraavaan kohtaan, paina eteenpäin / taaksepäin painikkeita kerran.
5. Kelataksesi, paina ja pidä painettuna eteenpäin / taaksepäin -painikkeita.

LAITTEEN ESITTELY - PÄÄNÄYTTÖ

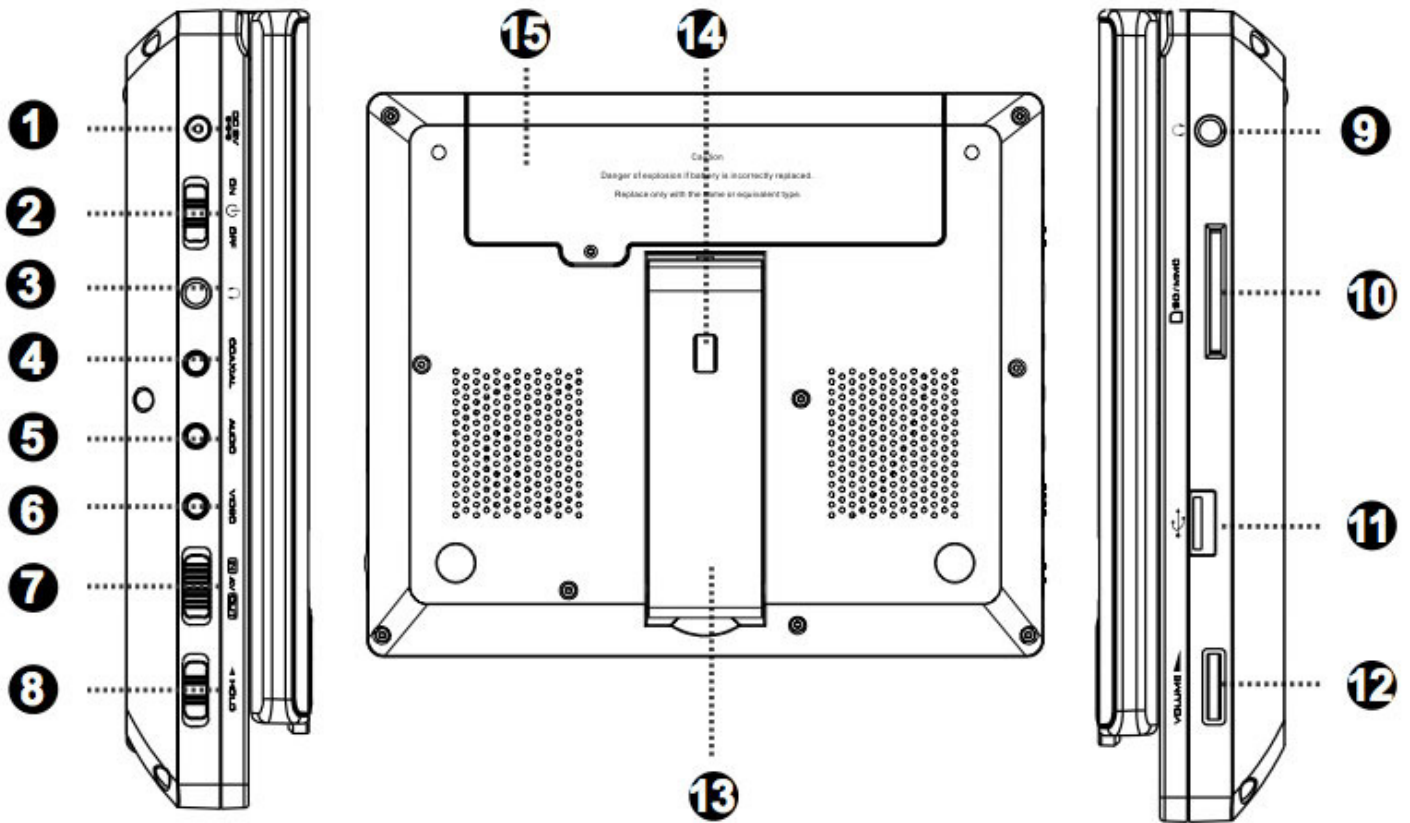

Laite: vasen sivu

1. **Virtaliitântä**
2. **Virta päälle / pois**
3. **Kuulokeliitântä**
4. **Coaxial liitântä (ulos)**
Ulkoisille äänijärjestelmälle coaxial -johdolle.
5. **Audio liitin**
Ulkoiselle äänijärjestelmälle RCA johdolle.
6. **Videoliitântä**
Ulkoisen TV:n liittämiseen.
7. **AV kytkin**
Säädä videoliitântä toimimaan ulos- tai sisäänpäin. (AV in, AV out)
8. **Hold kytkin**
Kun Hold on käytössä, ei laitteen painikkeita voida painaa.

Laite: oikea sivu

9. **Kuulokeliitântä**
10. **SD/MMC korttipaikka**
Yhteensopiva korttipaikka SD ja MMC korteille.
11. **USB portti**
USB muistille
12. **Äänenvoimakkuudensäätö**

Laite: takaa

13. **Seisontatuki**
14. **Seisontatuen lukitus**
15. **Akkukansi**

LAITTEEN ESITTELY - LISÄNÄYTTÖ

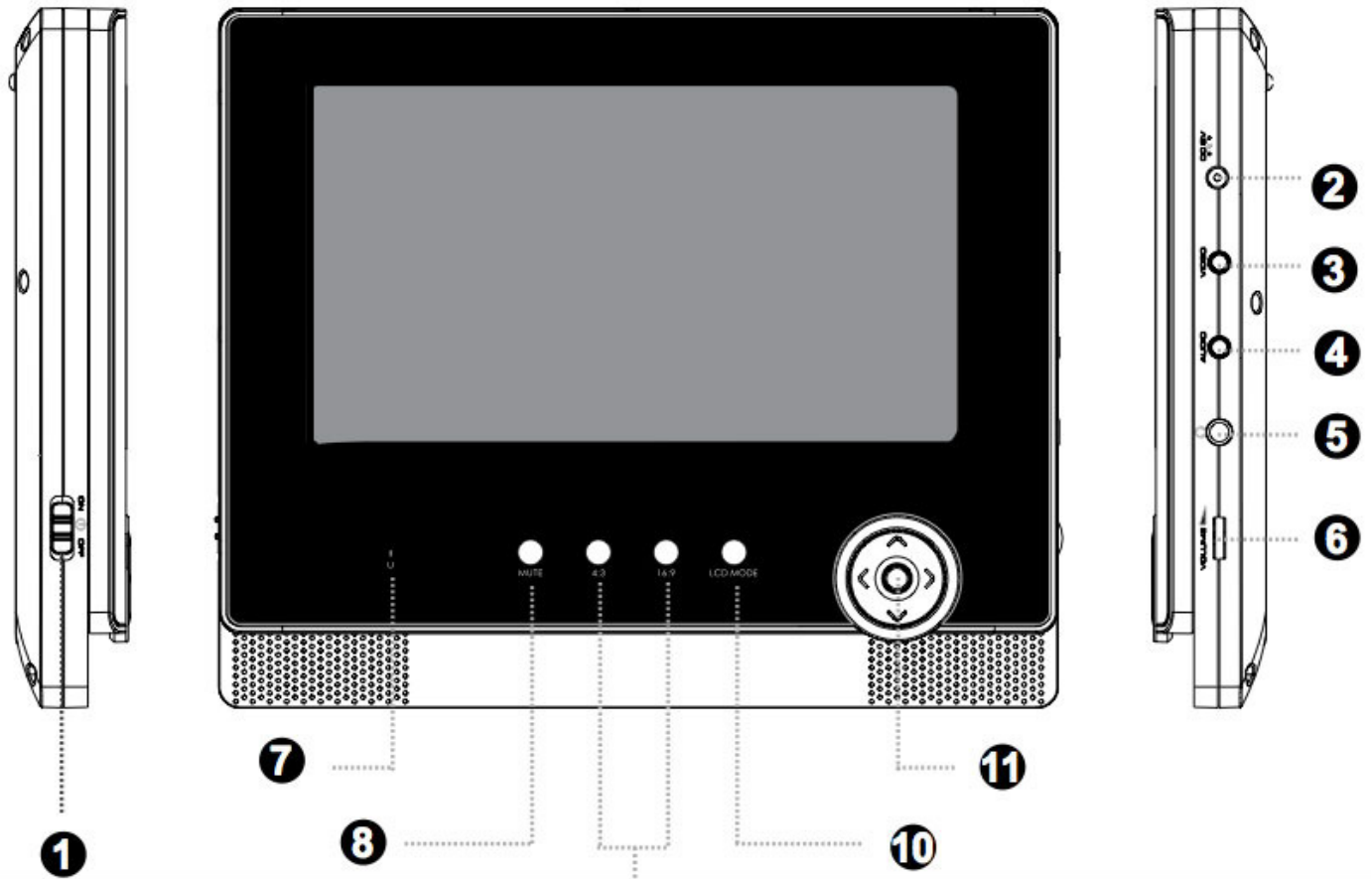

Laite: vasen sivu

1. Virtakytkin

Laite: oikea sivu

2. Virtaliitin
3. Videoliitin
4. Audioliitin
5. Kuulokeliitäntä
6. Äänenvoimakkuudensäätö

Laite: edestä

7. Virta päällä -ilmaisain
8. Mute -painike
Hiljentää äänenvoimakkuuden.
9. Kuvasuhteen muutospainike
Vaihtaa kuvasuhteen 4:3 ja 16:9 (laajakuva) välillä
10. LCD tila -painike
Kts. päänäytön esittelystä kohta 5.
11. Navigointipainikkeet ja Enter -painike

LAITTEEN ESITTELY - KAUKOSÄÄDIN

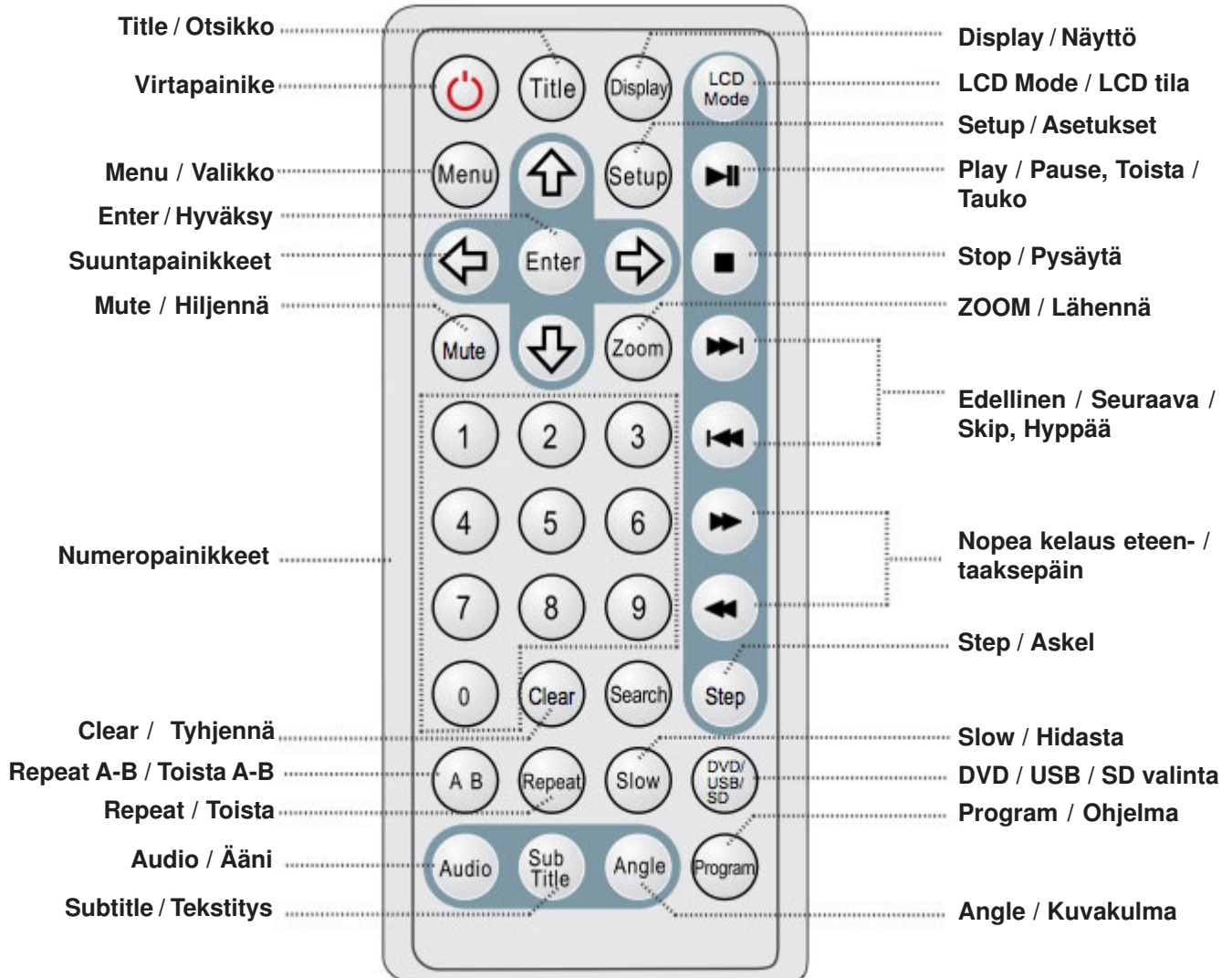

Kaukosäädin lähettää signaalin infrapunasäteellä. Pidä huoli, että suuntaat kaukosäätimen laitetta kohti ja kaukosäätimen ja laitteen välissä ei ole esteitä. **Huomioi myös, että suora auringonvalo voi häiritä signaalin lähetystä ja vastaanottoa.** Tällöin käytä laitteiden omia painikkeita kaukosäätimen sijaan.

PARISTOJEN ASENNUS JA TURVALLISUUS

Paristojen asennus

Avaa paristokansi kaukosäätimestä (kts. kuva)
Aseta paristot paristopesään. Katso, että paristot ovat oikein päin. (+ ja - oikein päin, kts. kuva)

Huomioitavaa

Kaukosäätimen paristot kestävät noin yhden vuoden. Tämän jälkeen paristot on hyvä vaihtaa. Käytä vain AAA -paristoja.

Poista paristot kaukosäätimestä, jos laitetta ei käytetä pitkään aikaan.

Turvallisuuden vuoksi

Älä lataa, kuumenna tai avaa paristoja.
Pidä paristot pikkulasten ulottumattomissa.

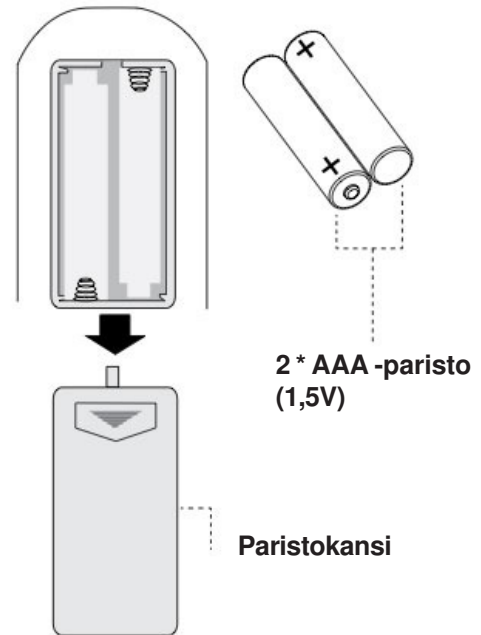

VIRTALÄHDE JA TURVALLISUUS

Laitteen verkkovirtalähdettä saa käyttää vain 100 - 240V 50/60Hz AC pistorasoissa.

Huomioitavaa

Älä käytä verkkolaitetta ollessasi märkä. Tästä voi aiheutua sähköisku.
Älä käytä verkkolaitetta muussa pistorasiassa kuin valmistajan suosittelemassa, muutoin laite voi syttyä palamaan tai aiheuttaa sähköiskun.

LIITTÄMINEN, VERKKOVIRTA

Virta, audio ja videoliitäntä

Ennen virran kytkemistä, tarkista että kaikki liitännät ovat tehty oikein (kts. alla oleva kuva)

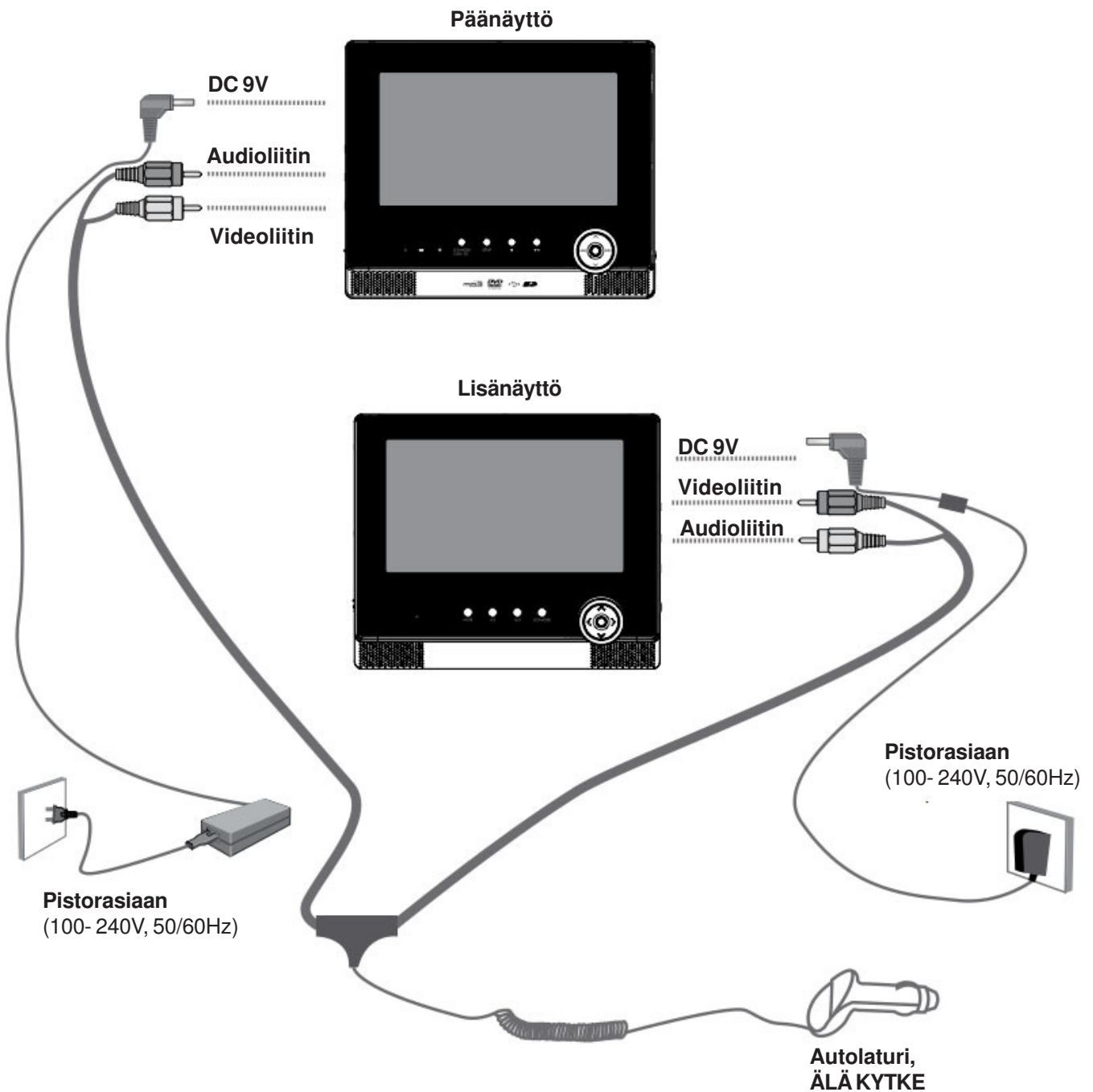

AC/DC sovitin päänäytölle:

Tätä AC/DC sovitinta voidaan käyttää vain seuraavanlaisessa pistorasiassa:
100 - 240V, 50/60Hz, 0.6A MAX

DC ulos: 9V
DC virta: 2.0A

AC/DC sovitin lisänäytölle:

Tätä AC/DC sovitinta voidaan käyttää vain seuraavanlaisessa pistorasiassa:
100 - 240V, 50/60Hz, 0.5A MAX

DC ulos: 9V
DC virta: 1.0A

LIITTÄMINEN, AUTOKÄYTTÖ

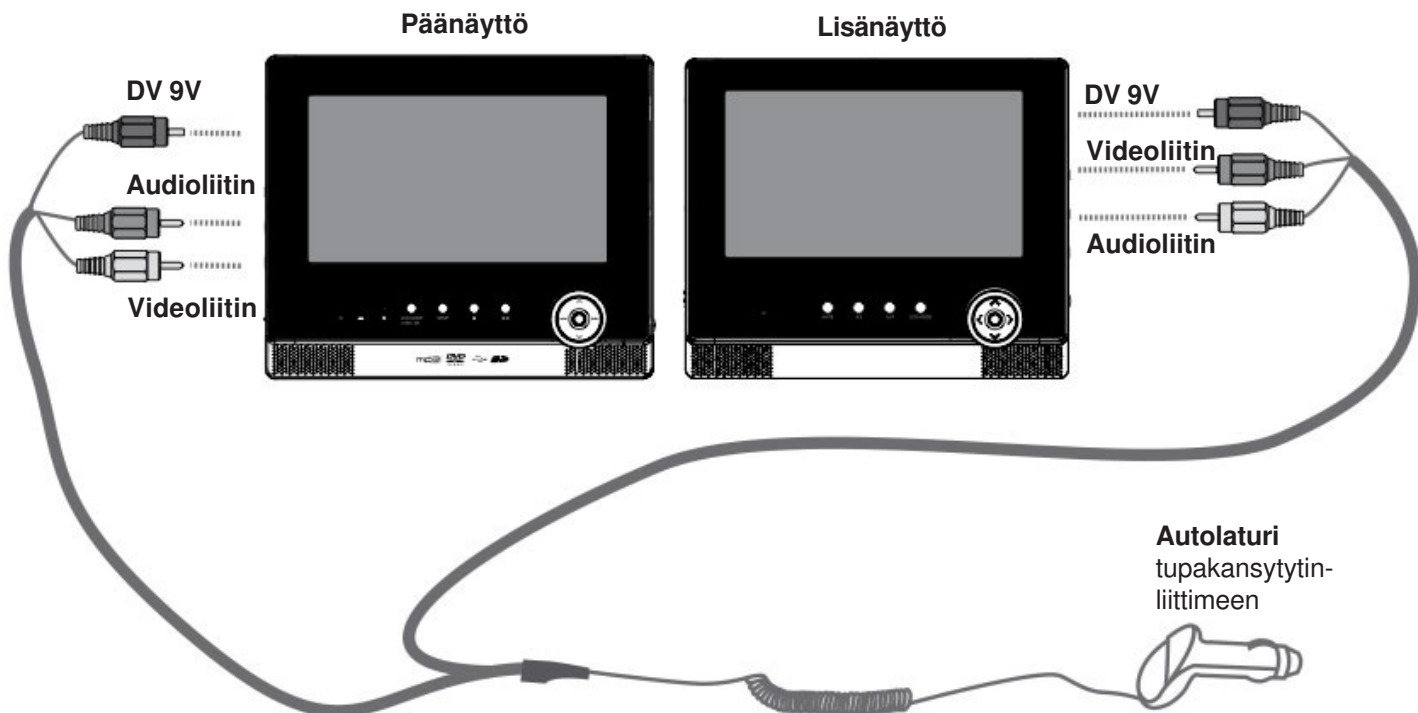

VAROITUS!

Autolaturi toimii vain 12 voltissa.
Älä käytä laturia 24 voltin
järjestelmissä! (esim. rekka-autot)

USB / SD / MMC MUISTIN LIITTÄMINEN

1. Liitä USB muisti tai muistikortti oikeaan liitäntään päänäytön oikealla puolella puolella.
2. Paina ja pidä painettuna LCD MODE / USB / SD painiketta ja valitse avautuvasta valikosta USB tai Card (kortti). Paina Enter -painiketta hyväksyäksesi valinnan.
3. Kun laite lukee dataa kortilta tai USB muistilta, siinä voi kestää hetki. Kun kortti tai USB muisti on tunnistettu, laite avaa uuden valikon, jossa näkyy muistin sisältö. Käytä navigointipainikkeita siirtyäksesi haluttuun kohtaan ja paina Enter -painiketta hyväksyäksesi valinnan.

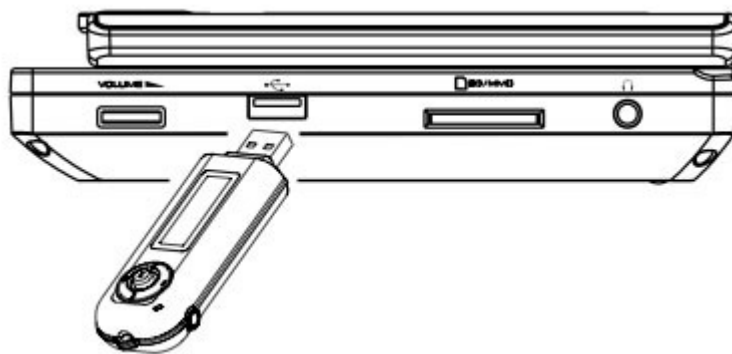

Kun laite otetaan käyttöön ensimmäisen kerran, sen akkua on syytä ladata ainakin 4 tuntia ensimmäisellä kerralla.

Ladataksesi akkua, liitä latausliitin latauspistokkeeseen ja toinen pää verkkovirtapistoraasiaan tai auton tupakansytyinliittimeen.

Akkua voidaan ladata noin 300 kertaa ilman, että sen suorituskyky alenee merkittävästi.

LAITTEEN KÄYTTÄMINEN - PERUSTEET

Toisto

1. Aseta levy asemaan kuvapuoli ylöspäin. Sulje kansi.
2. Aloita toisto
 - Paina **PLAY** aloittaaksesi toiston. Usein toisto alkaa automaattisesti.

Play / Stop / Pause, Toista, Pysäytä, Tauko

- Paina **▶** aloittaaksesi toiston.
- Paina **▶** toiston aikana asetaksesi toiston tauolle. Paina **▶** jatkaaksesi toistoa.
- Paina **⏸** toiston aikana esipysäyttääksesi toiston. Paina **▶** jatkaaksesi toistoa.
- Paina **⏹** kun laite on "esipysäytetty" pysäyttääksesi toiston kokonaan.

Edellinen / Seuraava (SKIP)

- Paina **⏮** hypätäksesi seuraavaan raitaan (DVD, CD)
- Paina **⏭** palataksesi edelliseen raitaan (DVD, CD)

Kelaus eteen/taakse

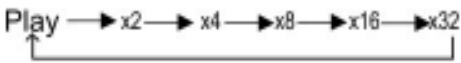
- Paina **▶** painiketta kelataksesi eteenpäin. Kelausnopeus nopeutuu sitä mukaan, mitä useammin painiketta painat.

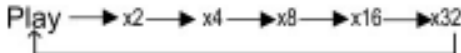
```
Play → x2 → x4 → x8 → x16 → x32
```
- Paina **◀** painiketta kelataksesi taaksepäin. Kelausnopeus nopeutuu sitä mukaan, mitä useammin painiketta painat.

```
Play → x2 → x4 → x8 → x16 → x32
```

Slow / Step, Hidasta / Askel

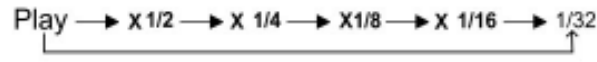
- Paina **SLOW** hidastaaksesi toistoa. Jokainen painallus hidastaa toistoa pykälittäin. Paina **◀** palataksesi normaalitilaan.

```
Play → x 1/2 → x 1/4 → x 1/8 → x 1/16 → 1/32
```
- Paina **STEP** aloittaaksesi frame-by-frame toiston. Jokainen STEP -painallus liikuttaa kuvaa yhden askeleen eteenpäin. Paina **▶** palataksesi normaalitilaan.

HUOM! Äänet hiljentyvät kun kelaus tai SLOW toiminnot ovat käytössä.

SISÄLLÖN TOISTAMINEN MUISTIKORTILTA TAI USB -MUISTILTA

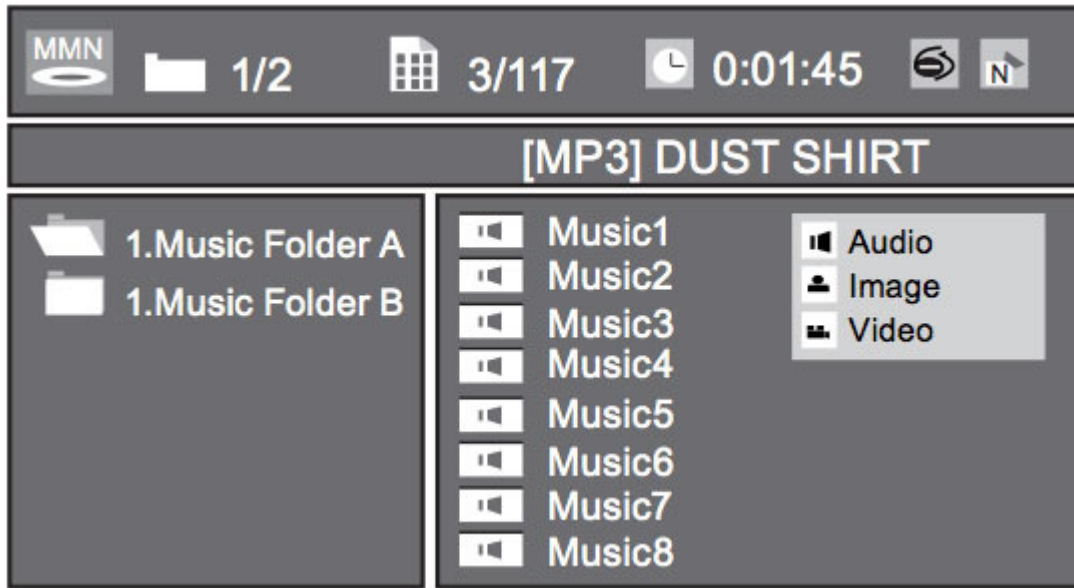

- Paina DVD/USB/SD painiketta näytöstä tai kaukosäätimestä avataksesi DVD/USB/SD valikon.
- Käytä navigointipainikkeita valitaksesi käytettävän laitteen. Hyväksy valinta Enter -painikkeella.
- Käytä navigointipainikkeita siirtyäksesi eri kansioiden ja tiedostojen välillä (kts. kuva) Käytä Enter -painiketta valinnan hyväksymiseen. Enter -painike aloittaa myös tiedostojen toiston kun tiedosto on valittuna.

Virhe levyssä

- Wrong Regional Disc
Laitteeseen laitettun DVD levyn aluekoodi on väärä. Levy ei ole todennäköisesti tarkoitettu Euroopan markkinoille.
- Wrong Password
Lapsilukko ei salli levyn toistoa. Oletussalasana on 8888.
- Wrong Disc
Jos levy on vioittunut tai väärässä formaatissa, näytössä lukee Wrong Disc. Vaihda levy toimivaan.

Muut ongelmat

Laitteeseen ei tule virtaa

1. Varmista, että laitteen virtakytkin on ON-asennossa.
2. Varmista, että virtajohto on kytketty.

Levyn toisto ei onnistu

1. Varmista, että levy on oikein päin.
2. Varmista, että aluekoodi on oikea
3. Puhdista levy ja / tai kokeile toista levyä.

Kuva ei näy

1. Tarkista, ettei johdot ole vioittuneita

Kuva on huono

1. Levy voi olla likainen tai vioittunut
2. Tarkista, ettei johdot ole vioittuneita

Kuva ei näy laajakuvana, vaikka elokuva on laajakuva

1. Vaihda kuvasuhdetta laitteen asetuksista
2. Vaihda kuvasuhdetta DVD -levyn omasta valikosta

Ääni on huono

1. Varmista, ettei johdot ole vioittuneita.

Laitteen maahantuoja ja tukkumyyjä:

Bat. Power Oy
Tohlopinranta 10
33270 TAMPERE

www.batpower.fi